

Montasjeanvisninger:

MV-Brannklassifisert B30_B60 / EI30_EI60

Tegn.nr

Byggeplassens sjekklister

100-701	Modulvegg MV-100, vertikalsnitt (23mm Pyrostop) EI60
100-502	Modulvegg MV-100, vertikalsnitt (15mm Pyrostop) EI30_B30 tettfelt
100-501	Modulvegg MV-100, vertikalsnitt (15mm Pyrostop) EI30
100-503	Modulvegg MV-100, horisontalsnitt (15/23mm Pyrostop) EI30_EI60
100-504	Modulvegg MV-100, horisontalsnitt (15/23mm Pyrostop) EI30_EI60
100-603	Modulvegg MV-100, B30_B60 karm med tettelist
100-602	Dørløsning B30, horisontalsnitt

	HÅNDBOK I EGENKONTROLL BYGGEPLASSENS SJEKKLISTE	Dato: 04.09.02
	Ansvarlig: Produktansvarlig Godkjent av: Daglig leder	Rev: 15.05.20
		Side: Side 1 av 1

Skjemaset skal oppbevares på byggeplass som del av byggesaksdokumentasjonen.

Ordre nr.:

Bestilling nr.:

Lev.uke:

Kunde:

Prosjekt:

Monteringsfirma:

Følgende kvitteres av ansvarlig monteringsfirma:

Sak	dato.	utført av
01. Produksjonsnr. dørelem. NS-lisens 1007 B30- B30S- B60- B60S		
02. Produksjonsnr. veggelem. P-lisens 010-0269 EI30- E60- EI60		
03. Produksjons nr. veggelement, P-lisens 010-0270 EW30-EI30		
04. Produksjonsnr. glass/ tette veggelem. P-lisens 010-0273 B30		

05. Mottak av varer med riktige skiltnummer

06. Avvik fra riktig mottak og serienr.

Kommentarfelt: _____

Dato/ sign. ved varemottak: _____

07. Mottak av monteringsanvisning MV-100
tilhørende tegningsmaterieill

08. Bekreftelse på at veggene er oppført iht.
Modulvegger sertifiseringslisenser

09. Monteringsansvarliges dato/ signatur.

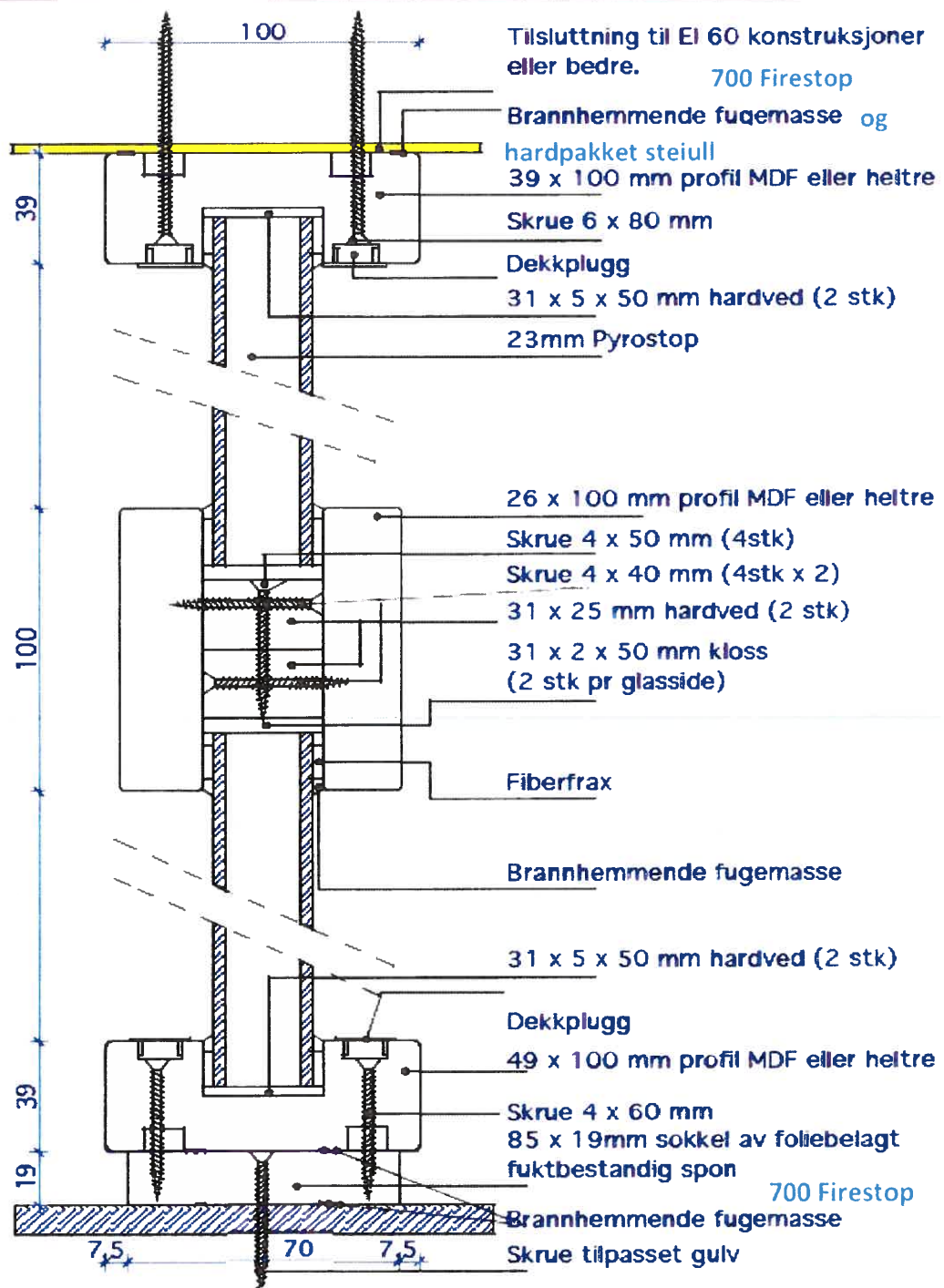

Rev.	Ant.	Rev. gjelder	Dato	Sign.
 <p>MODULVEGGER</p> <p>Sporpindveien 14, 3340 Åmot, Tlf.: 32778700 Fax.: 32778701</p>			Dato: 29.03.05	<p>MODULVEGG, MV-100</p> <p>EI 60 Pyrostop</p> <p>Vertikalsnitt</p>
			Mål: 12	
			Tegn: R.K	
			Tegn. nr.: 100-701	Rev

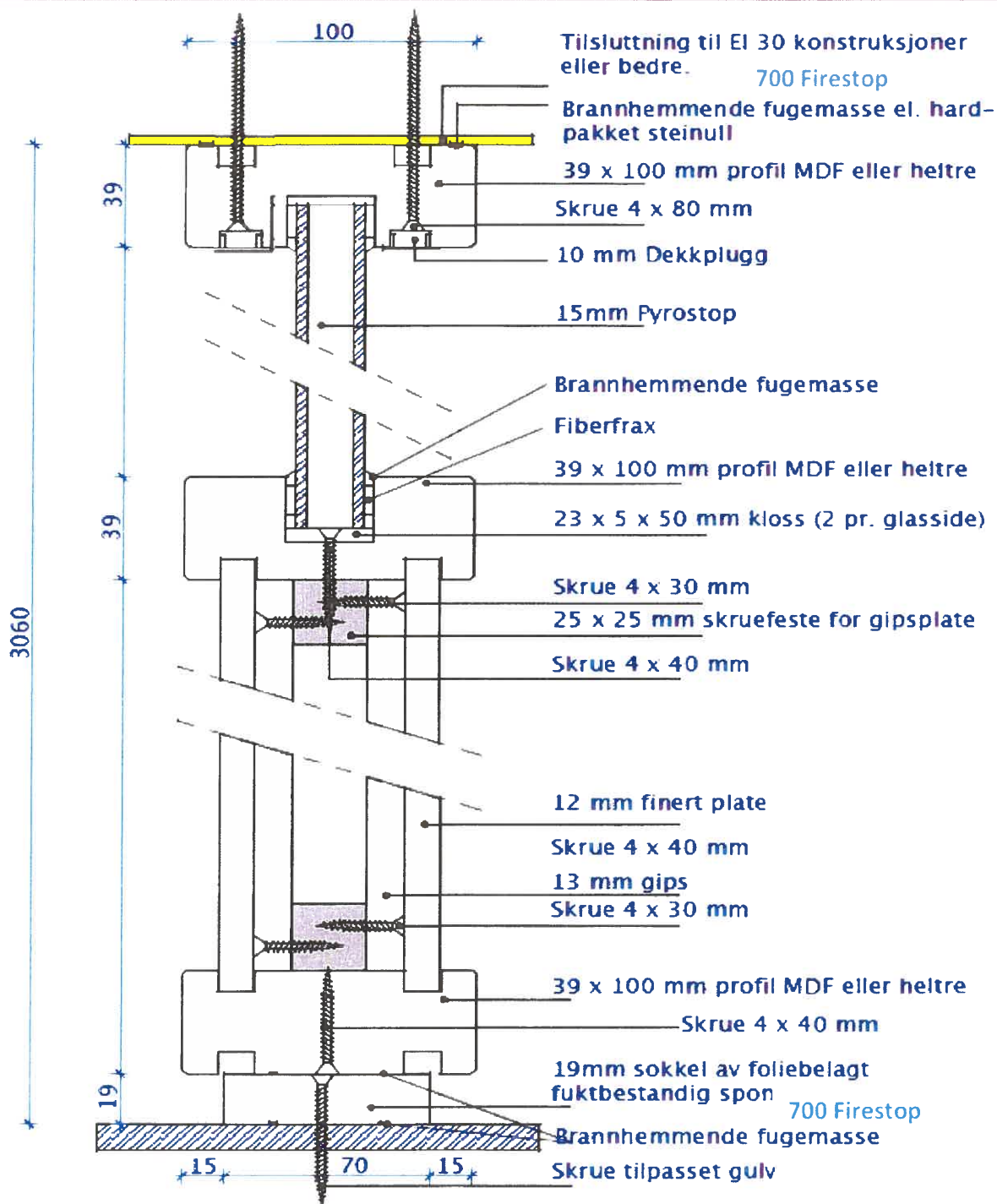

Rev.	Ant	Rev. gjelder	Dato	Sign.
			13.01.05	
 MODULVEGGER Sporpindveien 14, 3340 Åmot, Tlf.: 32778700 Fax.: 32778701			Dato:	13.01.05
			Mål:	1:2
			Tegn:	R.K
			MODULVEGG, MV-100	
			EI 30 Pyrostop	
			Vertikalsnitt Tettfelt	
			Tegn. nr.:	100-502
				Rev.

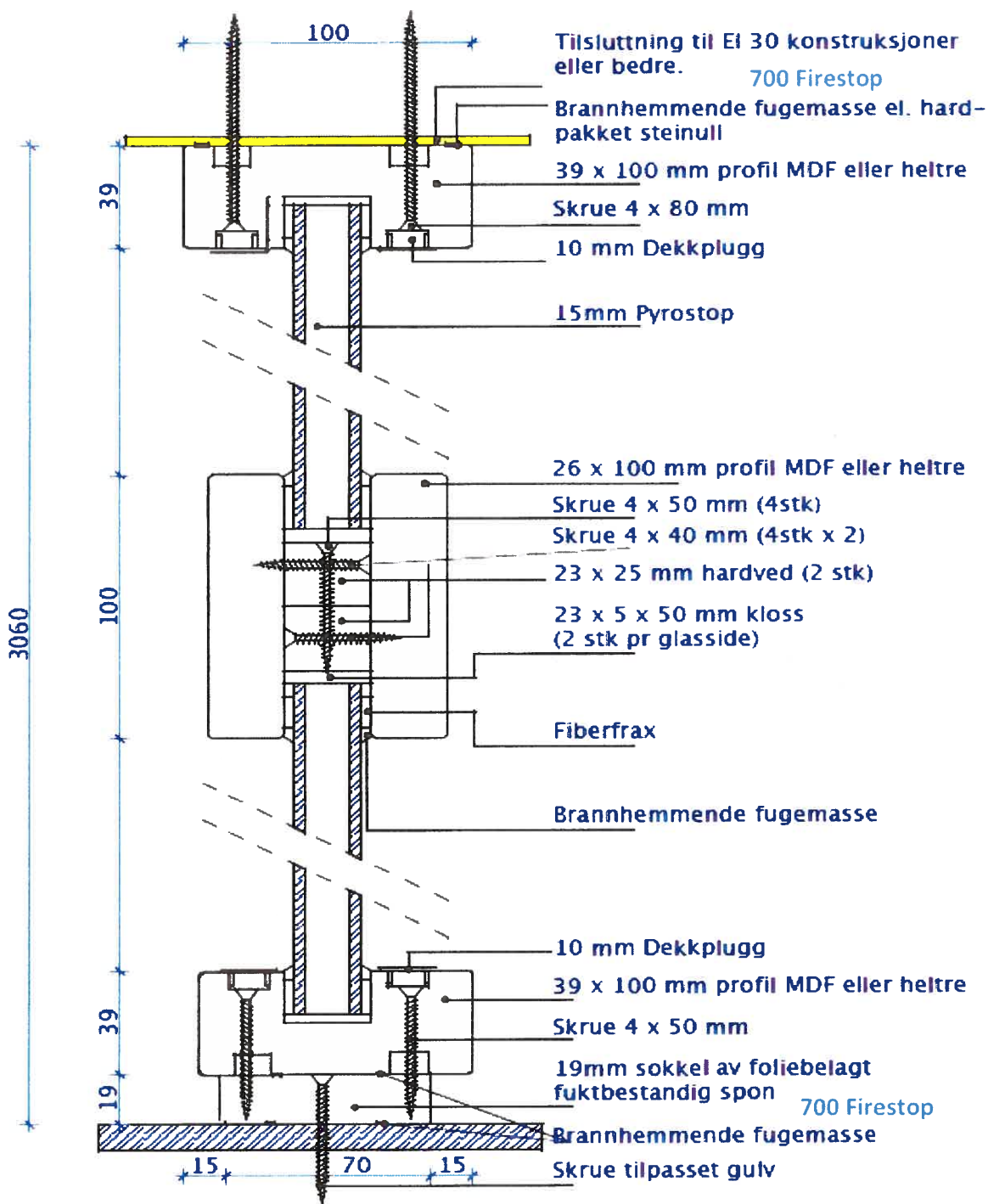

Rev.	Ant.	Rev. gjelder	Dato	Sign.
 MODULVEGGER Sporpindveien 14. 3340 Åmot. Tlf.: 32778700 Fax.: 32778701			Dato: 09.04.02 Mål: 1:2 Tegn: R.K.	MODULVEGG, MV-100 EI 30 Pyrostop Vertikalsnitt
			Tegn. nr.: 100-501	Rev.

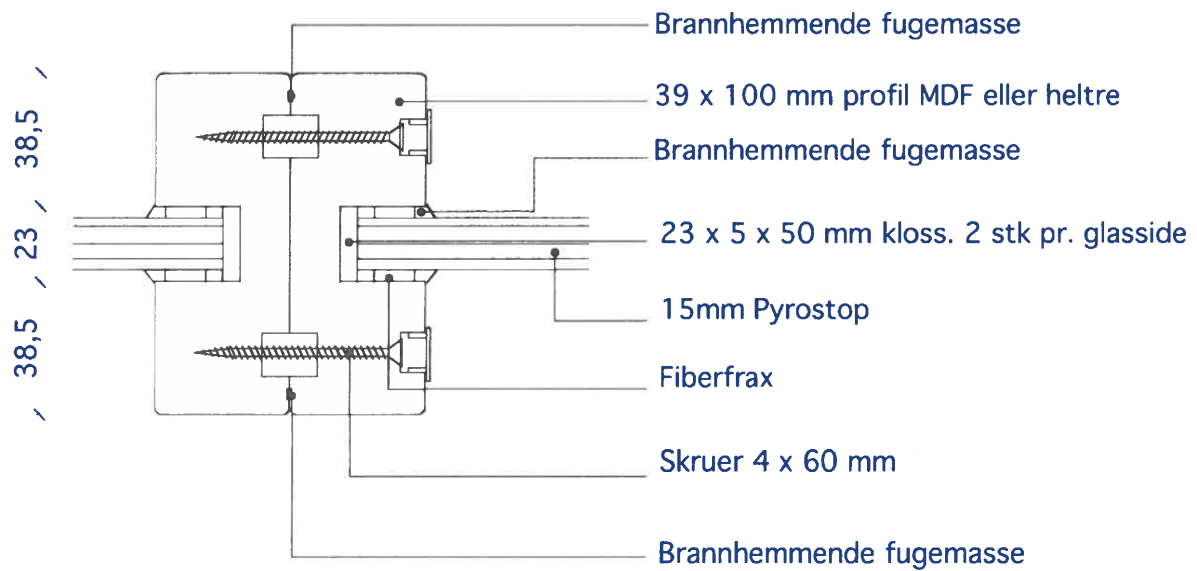

Rev.	Ant.	Rev. gjelder	Dato	Sign.
			Dato: 17.01.05	MODULVEGG, MV-100 EI 30 Pyrostop Horisontalsnitt skjøt mellom elementene
			Mål: 1:2	
			Tegn: R.K	
			Tegn. nr.:	100-503
				Rev.



MODULVEGGER

Sporpindveien 14, 3340 Åmot, Tlf.: 32778700 Fax.: 32778701

39 / 39 / 39 /

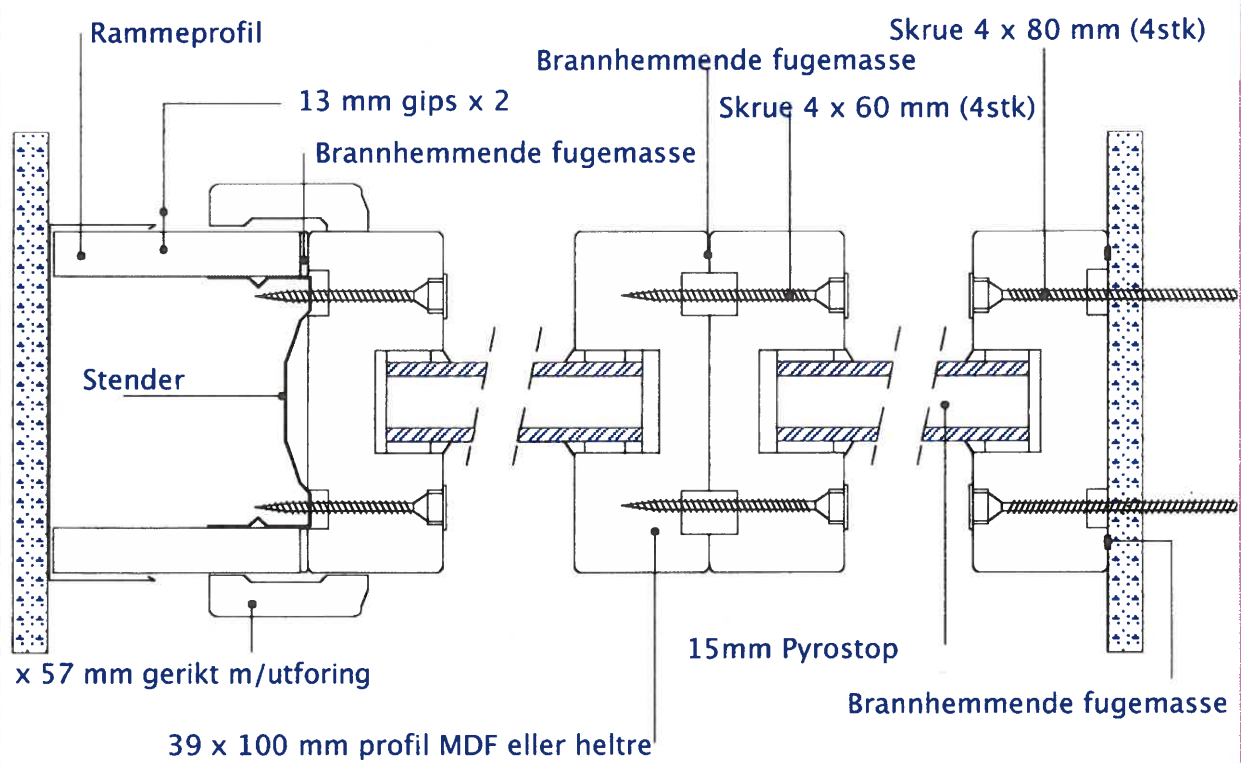

Rev.	Ant.	Rev. gjelder	Dato	Sign.
			Dato: 23.06.04	MODULVEGG, MV-100 EI 30 Pyrostop Horisontalsnitt
			Mål: 1:2	
			Tegn: R.K.	
 MODULVEGGER Sporpindveien 14, 3340 Åmot, Tlf.: 32778700 Fax.: 32778701			Tegn. nr.: 100-504	Rev.

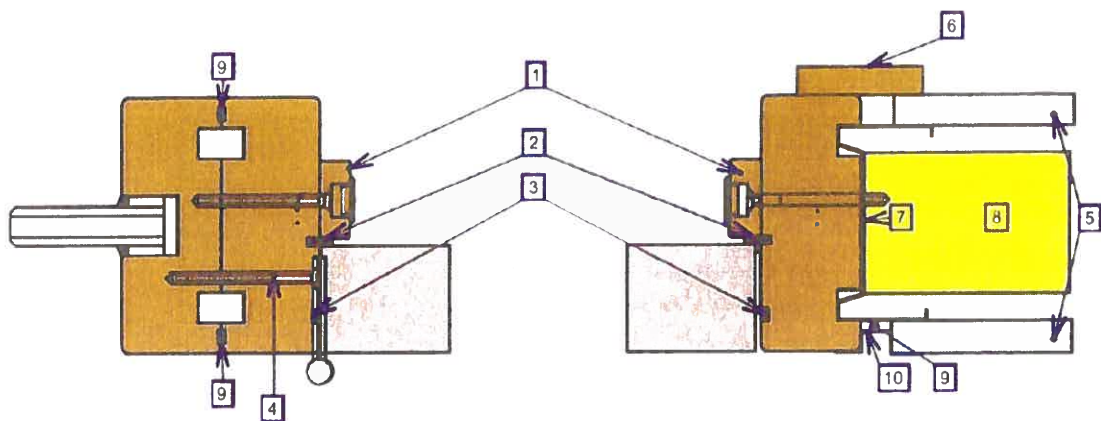

1. Anslagslist festet med 4.5 X 60 mm. skrue
2. Tetningslist silikon type Rexil
3. 2 X 10 mm interdenslist tp.36
4. 1 skrue pr. hengsel skal være 4.5 X 70 mm.
5. 13 mm. gips, antall lag iht.sertifisering
6. Gerikt 12 X 57 mm.
7. Stål tynnplate stender
8. Steinull 30 kg/m3
9. Brannhemmende fugemasse
10. Stål hatteprofil

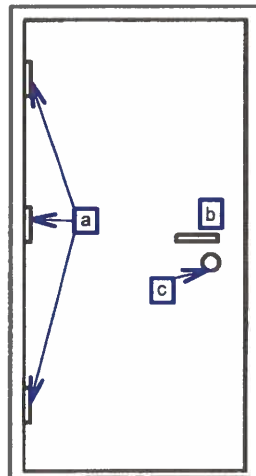
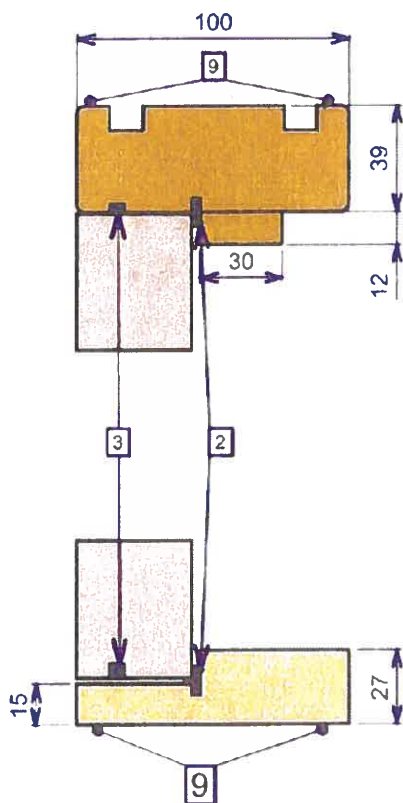

Beslag skal være iht. sertifisering

- a. Hengsler
- b. Låskasse
- c. Utfresing for låskasse innsmurt med brannhemmende lakk eller tilsvarende

Alle brannklassifiserte moduler skal fuges med to paralelle striper ca. 5 mm. fra kant med godkjent fugemasse.

No. 2	Endring i tekstfelt	23.01.14	RL
Rev.	Rev. gjelder	Dato	Sign.
		Dato: 12.01.05	MODULVEGG, MV-100
		Mål:	
		Tegn:	
Godkjent:	Dørløsning B60 med tettelst i karm	Tegning nr.: 100-603	

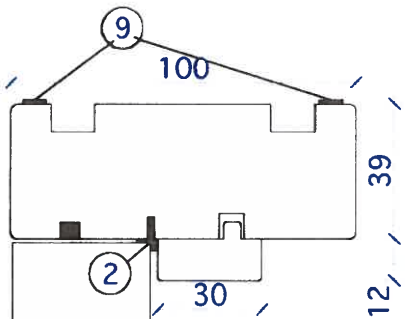
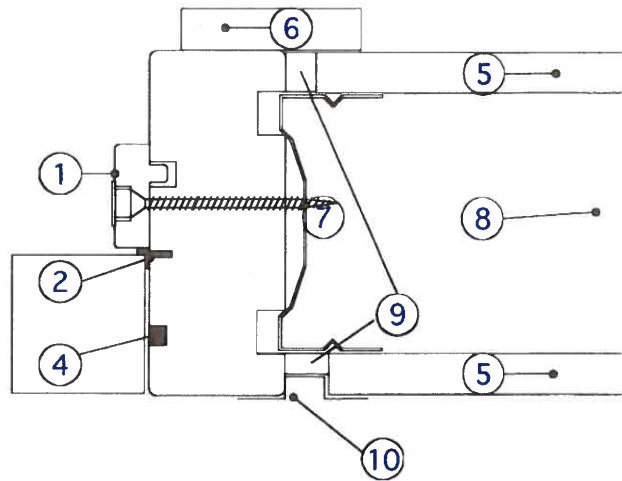
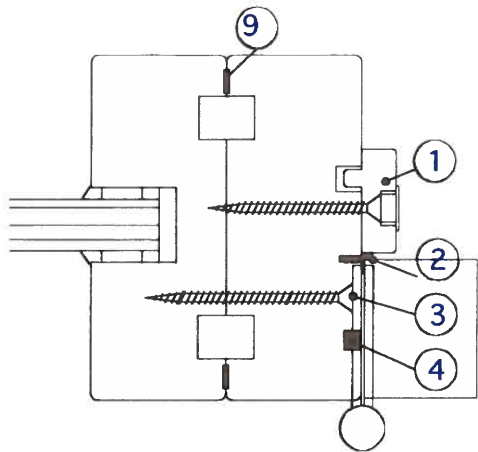

1. Anslagslist festet med 4,5 x 60 mm skruer
2. Tetningslist silikon type Rexil eller tilsv.
3. 1 skruer pr. hengsel skal være 4,5x70 mm
4. 2 x 10 mm interdenstlist tp. 36
5. 13 mm gips
6. Gerikt 12 x 57 mm
7. Stål tynnplate stender
8. Steinull 30 kg/m³
9. Brannhemmende fugemasse
10. Stål hatteprofil

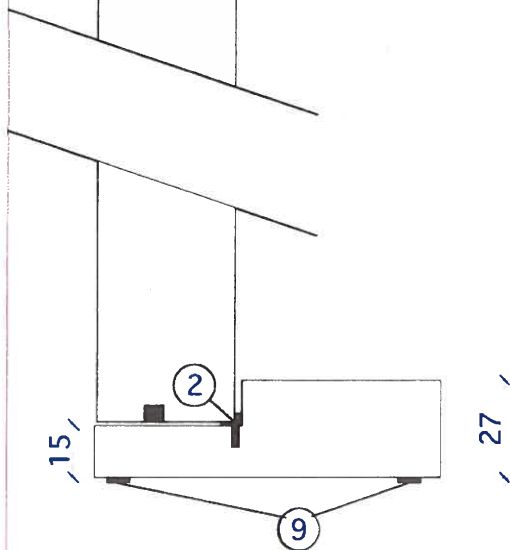

Nordic brann-/lyddør B30/ 25 db
Beslag må være ihht. sertifisering

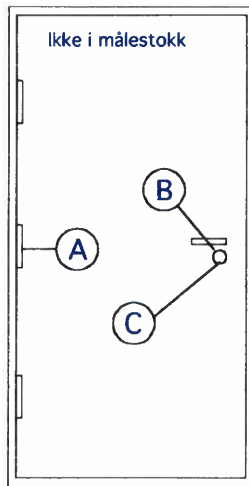

- A. Hengsler
- B. Låskasse
- C. Utfresing for låskasse innsmurt med brannhemmende lakk type pyromors transparent eller tilsvarende

Klassifisering B30/B30s/25db

Rev. Ant. Rev. gjelder

Dato Sign.



Sporpindveien 14, 3340 Åmot, Tlf.: 32778700 Fax.: 32778701

Dato: 17.01.05
Mål: 1:2
Tegn: R.K

MODULVEGG, MV-100

Dørløsning B30 / F30 / 25 db
Horisontalsnitt

Tegn. nr.: 100-602

Rev.